



Chemin de câbles

Chemins de câbles

Nos solutions pour les chemins de câbles et panneaux

Nous proposons nos produits aux distributeurs de matériel électrique ou aux industriels.

Notre expérience nous a permis d'optimiser nos équipements pour proposer des solutions innovantes en particulier en matière de :

- Hygiène (nettoyage, pas de nids à bactéries, ...)
- Robustesse
- Fiabilité dans le temps

Contactez-nous

+33 (0)3 29 42 50 00



Chemins de câbles

- Longueur des chemins de câbles : 2 ou 3 mètres
- Hauteur : 33 ou 53 mm
- Diamètre des fils : 4 ou 5 mm
- Finition décapée-passivée ou électroplie

CDCDC20044

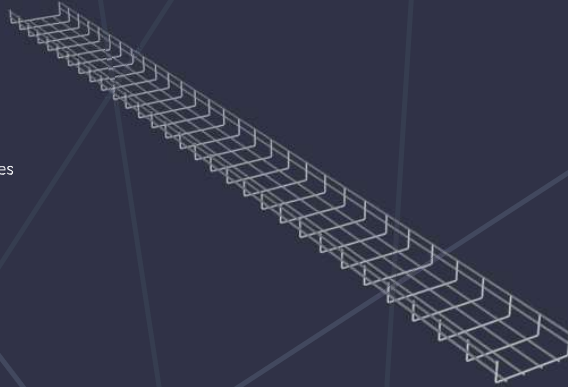

Ø 4 mm

Ø 5 mm

Hauteur	Largeur	Référence (3m)	Poids (kg/mètre)
53 mm	50 mm	CDC20535	0.650
	100 mm	CDC20536	0.800
	150 mm	CDC20537	0.950
	200 mm	CDC20538	1.100

Hauteur	Largeur	Référence (3m)	Poids (kg/mètre)
53 mm	50 mm	CDC20041	1
	100 mm	CDC20042	1.250
	150 mm	CDC20043	1.450
	200 mm	CDC20044	1.700
	300 mm	CDC20539	2.150
	400 mm	CDC20540	2.600

Hauteur	Largeur	Référence	Poids
33 mm	50 mm	CDC20530	0.400
	100 mm	CDC20531	0.550

Hauteur	Largeur	Référence	Poids
33 mm	50 mm	CDC20048	0.650
	100 mm	CDC20049	0.850

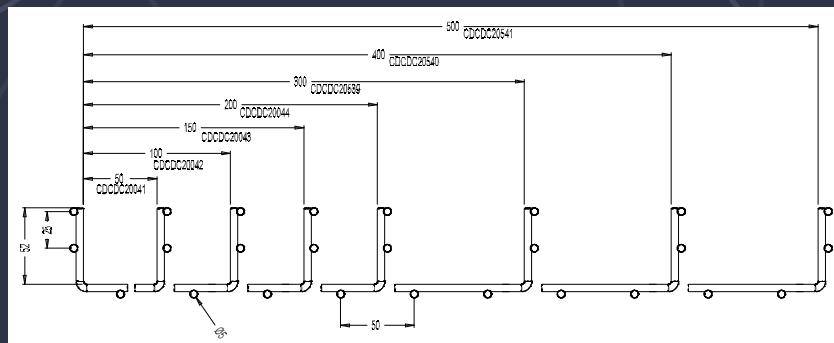

Remontées verticales

Gamme étendue d'accessoires répondant aux besoins standards ou spécifiques.

CDDIV10081 à CDDIV10086



Référence	Descriptif
CDDIV10081	Largeur 50 mm
CDDIV10082	Largeur 100 mm
CDDIV10083	Largeur 150 mm
CDDIV10084	Largeur 200 / 300 mm
CDDIV10086	Largeur 400 / 500 mm

Supports plafond

CDDIV10053

Référence	Descriptif
CDDIV10052	Largeur 100 mm
CDDIV10053	Largeur 150 mm
CDDIV10054	Largeur 200 mm
CDDIV10055	Largeur 300 mm
CDDIV10056	Largeur 400 mm



EQUERRES

Fer plat

- Cousue, gansée, bleu Roy
- Fermeture à glissières
- Porte petit côté
- Cristal armé

Référence	Descriptif
CDDIV10061 / 62	Largeur 50 / 100 mm
CDDIV10063	Largeur 150 mm
CDDIV10064	Largeur 200 mm
CDDIV10065	Largeur 300 mm
CDDIV10066	Largeur 400 mm
CDDIV10067	Largeur 500 mm



CDDIV10066

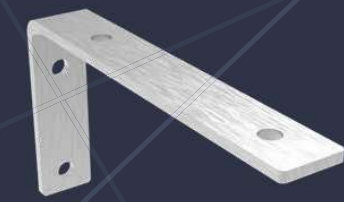

CDDIV10063



ECLISSES

**Éclisse d'assemblage
(4 pièces)**

CDDIV10001

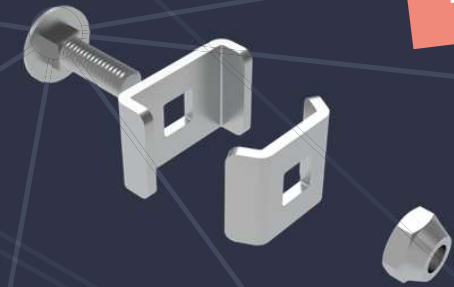

**Éclisse
d'assemblage
universelle
(3 pièces)**

CDDIV10101



**Éclisse
rapide**

CDDIV10080



PLAQUETTES

Petite plaquette

CDDIV10009

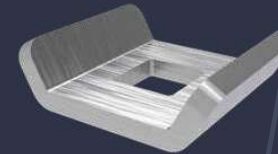

Grande plaquette

CDDIV10010

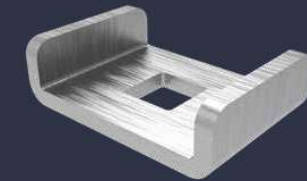

**Agrafe pour
suspension**

CDDIV10003

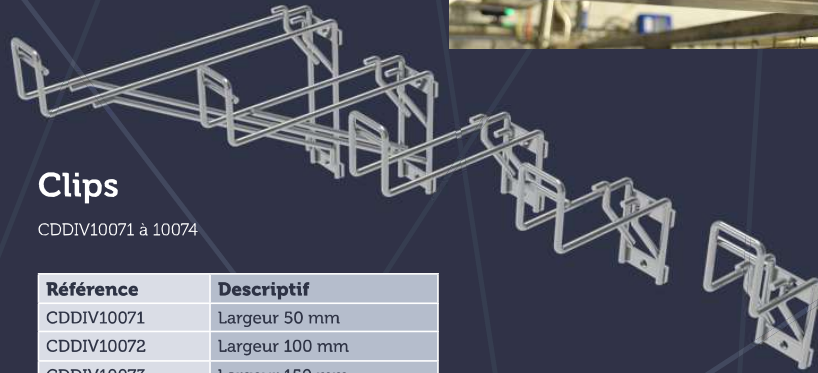

Clips

CDDIV10071 à 10074

Référence	Descriptif
CDDIV10071	Largeur 50 mm
CDDIV10072	Largeur 100 mm
CDDIV10073	Largeur 150 mm
CDDIV10074	Largeur 200 mm

Zédinox

CDDIV10012



Support câble

CDDIV10090

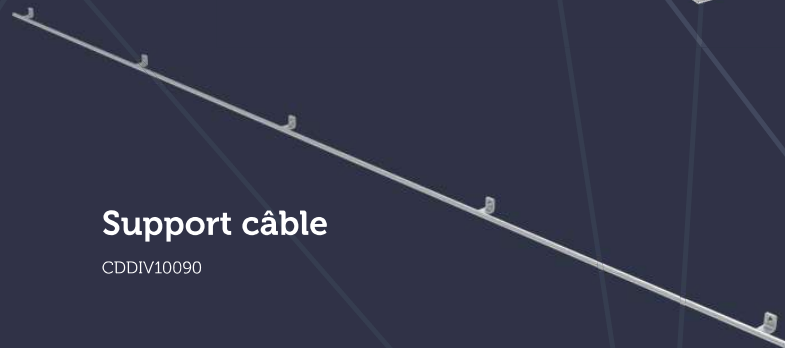

CLIPS

Crochet clips

en raccordement rapide
CDDIV10002

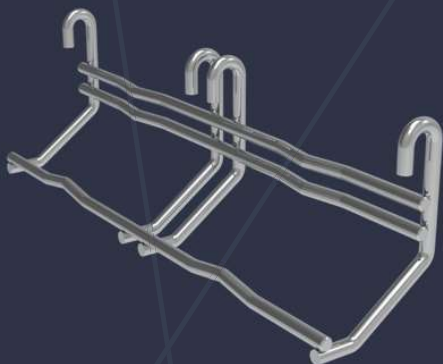

Couvercles pour protection câbles

CDDIV10143

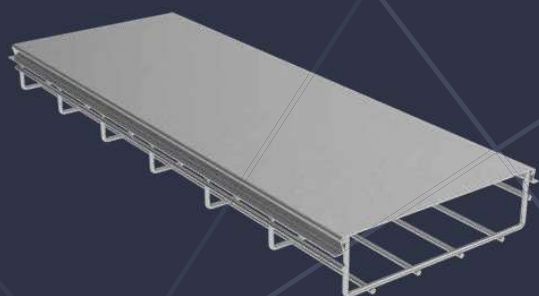

Longueur : 2 m

Référence	Descriptif
CDDIV10141	Largeur 50 mm
CDDIV10142	Largeur 100 mm
CDDIV10143	Largeur 150 mm
CDDIV10144	Largeur 200 mm
CDDIV10145	Largeur 300 mm
CDDIV10146	Largeur 400 mm
CDDIV10147	Largeur 500 mm

Longueur : 3 m

Référence	Descriptif
CDDIV20141	Largeur 50 mm
CDDIV20142	Largeur 100 mm
CDDIV20143	Largeur 150 mm
CDDIV20144	Largeur 200 mm
CDDIV20145	Largeur 300 mm
CDDIV20146	Largeur 400 mm
CDDIV20147	Largeur 500 mm

Angles 90°



Référence	Descriptif
CDDIV10150	Largeur 50 mm
CDDIV10151	Largeur 75 mm
CDDIV10152	Largeur 100 mm
CDDIV10153	Largeur 150 mm
CDDIV10154	Largeur 200 mm
CDDIV10155	Largeur 300 mm



Panneaux inox

- Gamme étendue en stock
- Grilles de sécurité « maille Isabelle »
- Panneaux pour gabions
- Panneaux jusqu'à 4m de long et 1.6m de large
- Taille de maille sur demande
- Diamètre de fils de 2 à 10mm
- Finition brute, décapée-passivée ou électro-polie
- Abouts demi-maille, sans abouts, fils débordants, fils arasés

FIPAN10250

Référence	Format (mm)	Diamètre fils (mm)	Maille (mm)
FIPAN10056	2000 x 1000	2.4	25 x 25
FIPAN10044	2000 x 1225	2.4	25 x 25
FIPAN10038	2000 x 1000	3	25 x 25
FIPAN10042	2000 x 1000	3	30 x 30
FIPAN10004	2000 x 1000	3	40 x 40
FIPAN10088	2000 x 1000	3	43 x 43
FIPAN10011	2000 x 1000	3	50 x 25
FIPAN10002	2000 x 1000	3	50 x 50
FIPAN10003	2000 x 1000	4	40 x 40
FIPAN10087	2000 x 1000	4	44 x 44
FIPAN10001	2000 x 1000	4	50 x 50

Concepteur et fabricant de supports
de production sur mesure en inox

Notre process



Equipe
dédiée



Relation
client



Fabrication
maîtrisée



Innovation
R&D

Le groupe TSA Industries



Leader européen
des supports
de production
agroalimentaire



25 Millions
d'€uros de
chiffre d'affaires



Plus de 200
collaborateurs
expérimentés



3 sites de
production
en Europe

TSA Industries
8, rue Jules Py - 88210 MOUSSEY
FRANCE
Tél. : **+33 (0)3 29 42 50 00**
commercial@tsa-industries.com

TSA 
INDUSTRIES

www.tsa-industries.com

*Photos: Agence de communication | www.tsa-industries.com | Crédits photos: www.istockphoto.com